



# QUICKIE Helium Generation 2013

Abril 2013.V1

Facturado a:  
 Nombre:  
 Calle:  
 Localidad: Código postal:  
 E-Mail:  
 Tel: Fax:

Enviado a:  
 Nombre:  
 Calle:  
 Localidad: Código postal:  
 E-Mail:  
 Tel: Fax:

Fecha de pedido  
 Nº de pedido de Sunrise



- = Standard
- = Opción con coste
- L = Tiempo de entrega superior
- = Opción sin coste

## PVP Rec: 2.594,98 €

Helium pack NEUTRON (HUM000010)

Peso desde 8.9 kgs

Peso máximo usuario: 125 kg



- Estos packs han sido creados para ayudarte a definir las configuraciones más ligeras posibles de la silla Helium
- Además ofrecen una ventaja económica frente a pedir las mismas opciones por separado
- Si te interesa uno de estos packs, haz la selección en esta hoja, y a continuación selecciona las opciones que lo configuran en el resto de las hojas. En este caso, sólo se cobrará el incremento por el pack, y las opciones que lo configuran irán sin cargo
- Si no te interesa ninguno de estos packs, selecciona las opciones deseadas en el resto de las hojas; En este caso las opciones irán al precio de tarifa

### PACK PROTON Peso desde 7.5 kgs (HUM000011)

Pack cerrado, no hay posibilidad de variar las opciones que lo configuran.

Cualquier variación de las opciones, no aplicará el ahorro y se cobrarán a precio de tarifa

## 245,84 €

#### El pack incluye:

- Ruedas traseras Proton ultraligeras (HUM070004)
- Freno compacto ligero (HUM060003)

#### Peso desde 7.5 kgs

- ✓ Configuración pack PROTON con:
- ✓ Asiento 40x40 cm
- ✓ Sin empuñaduras
- ✓ Ruedas delanteras de 4"
- ✓ Ruedas Proton 24" con cubiertas Speedrun

Pedir el pack Proton supone un **ahorro de 213,43€** frente a pedir las mismas opciones por separado

### PACK ELECTRON con protector lateral de carbono con fender Peso desde 6.4 kgs (HUM000013)

Pack cerrado, no hay posibilidad de variar las opciones que lo configuran.

Cualquier variación de las opciones, no aplicará el ahorro y se cobrarán a precio de tarifa

## 723 €

#### El pack incluye:

- Tapicería de asiento de cinchas sin bolsillo (HUM020010)
- Respaldo Oval (HUM030003)
- Tapicería respaldo Air Flow (HUM030302)
- Protector lateral de carbono con fender (HUM040104)
- Reposapiés tubulares (HUM050029)
- Ruedas traseras Proton ultraligeras (HUM070004)
- Freno compacto ligero (HUM060004)

#### Peso desde 6.4 kgs

- ✓ Configuración pack ELECTRON con protector de carbono con:
- ✓ Asiento 40x40 cm
- ✓ Sin empuñaduras
- ✓ Ruedas delanteras de 4"
- ✓ Ruedas Proton 24"
- ✓ Cubiertas Speedrun

Pedir el pack Electron supone un **ahorro de 457,14€** frente a pedir las mismas opciones por separado



© Sunrise Medical 2013 1/7

QUICKIE Helium

**DIMENSIONES** (todas las medidas están en cm y sin cojín)

**ANCHURA Y PROFUNDIDAD DE ASIENTO**

anchura asiento (de exterior del tubo del armazón a exterior del tubo del armazón)

		<b>32 cm</b>	<b>34 cm</b>	<b>36 cm</b>	<b>38 cm</b>	<b>40 cm</b>	<b>42 cm</b>	<b>44 cm</b>	<b>46 cm</b>
Profundidad asiento	<b>34 cm</b>	○	○	○	○	○	○	○	○
	<b>36 cm</b>	○	○	○	○	○	○	○	○
	<b>38 cm</b>	○	○	○	○	○	○	○	○
	<b>40 cm</b>	○	○	○	○	○	○	○	○
	<b>42 cm</b>	○	○	○	○	○	○	○	○
	<b>44 cm</b>	○	○	○	○	○	○	○	○
	<b>46 cm</b>	○	○	○	○	○	○	○	○
	<b>48 cm</b>	○	○	○	○	○	○	○	○

**ALTURA DELANTERA DE ASIENTO**

El armazón alto es 4 cm más alto que el armazón bajo

Las ruedas de 4" y 5" de mayor grosor, y las de 5" y 6" macizo blando siempre tienen que ir con la horquilla ancha de 45 mm

Altura delantera de asiento en cm

		Horquilla	Armazón	44	45	46	47	48	49	50	51	52	53	54	55	56	57	
Rueda delantera	3"	111 mm x 32 mm	Alto	○	○	○												
		111 mm x 32 mm	Bajo					○	○	○								
	4"	111 mm x 45 mm (1)	Bajo			○	○	○										
		123 mm x 45 mm				○	○	○	○									
		Frog Leg 149mm x 41mm						○	○	○								
		111 mm x 32 mm					○	○	○									
		123 mm x 32 mm					○	○	○	○								
		Alto	111 mm x 45 mm (1)								○	○	○					
			123 mm x 45 mm								○	○	○	○				
			Frog Leg 149mm x 41mm									○	○	○				
			111 mm x 32 mm (1)								○	○	○					
			123 mm x 32 mm								○	○	○	○				
	5"	111 mm x 45 mm (1)	Bajo				○	○										
		123 mm x 45 mm					○	○	○									
		Frog Leg 149mm x 41mm										○	○					
		111 mm x 32 mm (1)						○	○	○								
		Alto	123 mm x 32 mm					○	○	○	○							
			111 mm x 45 mm (1)									○	○					
			123 mm x 45 mm									○	○	○	○			
			Frog Leg 149mm x 41mm													○	○	
	6"	111 mm x 32 mm (1)	Bajo								○	○						
		123 mm x 32 mm																
		Frog Leg 149mm x 41mm																
		Alto	123 mm x 45 mm												○	○		
123 mm x 45 mm																	○	
Frog Leg 149mm x 41mm																		

**ALTURA TRASERA DE ASIENTO: en función del tamaño de rueda trasera**

La altura trasera de asiento seleccionada es ajustable +/-1 cm

La altura trasera del asiento tiene que ser entre 0 y 13 cm más baja que la altura delantera

La altura de asiento trasera no puede ser superior a la delantera

Altura trasera de asiento en cm

Ruedas	37	38	39	40	41	42	43	44	45	46	47	48	49	50
24"	○(2)	○	○	○	○	○	○	○	○	○	○	○	○(2)	
25"		○(2)	○	○	○	○	○	○	○	○	○	○	○	○(2)

- (1): Medida también disponible en horquilla de 1 brazo
- (2): Ajuste de la altura trasera no posible con ruedas 24" con alturas de 37 y 49 cm
- (2): Ajuste de la altura trasera no posible con ruedas 25" con alturas de 38 y 50 cm
- (2): Con la tapicería de asiento standard no posible altura trasera de asiento de 37cm (24") y 38cm (25").

Para ampliar información visite nuestra página web [www.SunriseMedical.es](http://www.SunriseMedical.es)

## TAPICERIA DE ASIENTO

## Tapicería de asiento:

HUM020002	● Con 1 bolsillo			<b>Std</b>
HUM020003	□ Con 2 bolsillos		(sólo con anchuras de asiento desde 34 cm)	53,36 €
HUM020004	□ Con un bolsillo y una bolsa de catéter		(sólo con anchuras de asiento desde 34 cm)	44,25 €
HUM020010	□ Tapicería de cinchas (peso máx usuario 100 kg)	(1)	(sin cargo con pack Electron)	135,08 €
HUM020005	□ Tapicería de cinchas con 1 bolsillo (peso máx usuario 100 kg)	(1)		187,75 €
HUM020006	□ Tapicería de cinchas con 2 bolsillos (peso máx usuario 100 kg)	(1)	(sólo desde anchuras 34 cm)	226,94 €
HUM020007	□ Tapicería de cinchas con 1 bolsillo y bolsa catéter (peso máx 100 kg)	(1)	(sólo desde anchuras 34 cm)	226,94 €
HUM020000	○ Sin tapicería de asiento			s/c

## Cojín con funda negra

Espuma (dureza media):	Grosor:	HUM020101	□ 3 cm	HUM020102	□ 5 cm	106,75 €
Latex (muy blando):	Grosor:	HUM020103	□ 5 cm	HUM020104	□ 8 cm	106,75 €

## Cojín con funda especial (impermeable, transpirable)

Espuma (dureza media):	Grosor:	HUM020105	□ 3 cm	HUM020106	□ 5 cm	201,04 €
Latex (muy blando)	Grosor:	HUM020107	□ 5 cm	HUM020108	□ 8 cm	201,04 €

## Cojines JAY -para ampliar información sobre los cojines Jay consulte sus hojas de pedido :

JAY020002	□ JAY Basic	50 €
JAY020003	□ JAY Soft Combi P	80 €
JAY020001	□ JAY Easy Visco, Base Curva	120 €
JAY020007	□ JAY Easy Fluid, Base Curva	331,59 €
JAY020004	□ JAY Lite	249,36 €

## Accesorios de asiento

HUM090018	□ Cinturón de posicionamiento con cierre	79,50 €
HUM020150	□ Funda de repuesto con cremallera	49,95 €

## RESPALDO

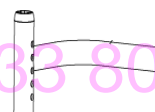
HUM030001	● Respaldo std regulable en altura Altura respaldo montado de fábrica Rangos de ajuste en altura: 25-30 cm; 30-40 cm; 40-45 cm.	<b>25 - 30</b>	<b>30 - 40</b>	<b>40 - 45</b>		
		○ 25	○ 30	○ 35		○ 40
		○ 27.5	○ 32.5	○ 37.5		○ 42.5
		○ 30	○ 35	○ 40		○ 45

HUM030003	□ Respaldo ligero Oval, no regulable en altura	(2)	(sin cargo con pack Electron)	270,15 €
	Altura respaldo montado de fábrica	○ 25	○ 32.5	○ 40
	Sólo permite ajuste +/-1 cm	○ 27.5	○ 35	○ 42.5
	Barra rigidizadora oval. Mayor ligereza y ergonomía	○ 30	○ 37.5	○ 45

HUM030403	○ Barra standard respaldo Oval	HUM030404	○ Barra respaldo Oval más alejada	(sólo con respaldo Oval)	s/c
HUM030015	● Respaldo plegable ajustable en ángulo (-31° a +15°)			(pletina respaldo sólo en color negro anodizado)	<b>Std</b>
HUM030012	○ Respaldo ajustable en ángulo (no plegable)			(-31° a +15°)	s/c
HUM030102	□ Respaldo plegable ajustable en ángulo con doble sistema de bloqueo			(-31° a +15°)	56,76 €
HUM030103	□ Respaldo 2 cm más estrecho que el asiento				202,62 €

## Empuñaduras:

HUM030200	○ Sin empuñaduras	s/c
HUM030201	○ Empuñaduras standard largas	s/c
HUM030202	○ Empuñaduras standard cortas	s/c
HUM030203	□ Empuñaduras plegables	(sólo con respaldo standard desde 32.5 cm)
HUM030204	□ Empuñaduras ajustables en altura	(no posible con respaldo Oval; sólo a partir de 32.5 cm)
HUM030205	□ Empuñaduras ajustables en altura para JAY	195,42 €

## Tapicería de respaldo

HUM030301	● Tapicería de respaldo ajustable en tensión	(2)	<b>Std</b>
HUM030302	□ Tapicería de respaldo ligera Air Flow ajustable		(sin cargo con pack Electron)
HUM030303	□ Tapicería ajustable en tensión con tapicería transpirable	(2)	(seleccione color en la última página)
HUM030304	□ Tapicería Comfort	(2)	(tapicería transpirable combinada c/material cuero) (seleccione color en última página)
HUM030000	○ Sin tapicería de respaldo		s/c

(1): Las tapicerías standard y de cinchas no son intercambiables entre sí una vez fabricada la silla  
 (2): Reduce la profundidad del asiento aprox 1 cm debido al grosor de la tapicería

Visite nuestra web  
[www.SunriseMedical.es](http://www.SunriseMedical.es)  
 Sunrise Medical 2013 3/7

● = Standard    ○ = Opción sin coste    □ = Opción con coste

PVP

**RESPALDOS JAY3 Y ACCESORIOS**

**Respaldo Jay 3 Contorno Standard**

Torácico medio:	<input type="checkbox"/> JAY030010	Medio - 34 cm	<input type="checkbox"/> JAY030033	Alto - 38 cm	742,77 €	
Torácico superior <input type="checkbox"/> JAY030012	Bajo - 42 cm	<input type="checkbox"/> JAY030019	Medio - 46 cm	<input type="checkbox"/> JAY030025	Alto - 50 cm	795,83 €
Altura hombros: <input type="checkbox"/> JAY030015	Bajo - 53 cm	<input type="checkbox"/> JAY030022	Medio - 57 cm	<input type="checkbox"/> JAY030028	Alto - 61 cm	832,97 €

**Respaldo Jay 3 Contorno Medio**

Torácico medio:	<input type="checkbox"/> JAY030011	Medio - 34 cm	<input type="checkbox"/> JAY030018	Alto - 38 cm	767,21 €	
Torácico superior <input type="checkbox"/> JAY030013	Bajo - 42 cm	<input type="checkbox"/> JAY030020	Medio - 46 cm	<input type="checkbox"/> JAY030026	Alto - 50 cm	819,24 €
Altura hombros: <input type="checkbox"/> JAY030016	Bajo - 53 cm	<input type="checkbox"/> JAY030023	Medio - 57 cm	<input type="checkbox"/> JAY030029	Alto - 61 cm	858,25 €

**Respaldo Jay 3 Contorno Profundo**

Torácico superior <input type="checkbox"/> JAY030014	Bajo - 42 cm	<input type="checkbox"/> JAY030021	Medio - 46 cm	<input type="checkbox"/> JAY030027	Alto - 50 cm	862,15 €
Altura hombros: <input type="checkbox"/> JAY030017	Bajo - 53 cm	<input type="checkbox"/> JAY030024	Medio - 57 cm	<input type="checkbox"/> JAY030030	Alto - 61 cm	895,31 €

**Respaldo Jay 3 Contorno Profundo Pélvico**

Torácico superior:	<input type="checkbox"/> JAY030031	Medio - 46 cm	862,15 €
Altura hombros: <input type="checkbox"/> JAY030032	Bajo - 53 cm	895,31 €	

**Reposacabezas Jay**

JAY030004 <input type="checkbox"/> Reposacabezas Jay	(sólo con respaldos Jay 3)(Brazo de montaje Axis y almohadilla Jay standard)	299,00 €
--	--	----------

**PROTECTORES LATERALES Y REPOSABRAZOS**

HUM040101 <input type="checkbox"/> Protector ligero pequeño	(1)	(fibra de carbono)	108,31 €
HUM040102 ○ Protector lateral de aluminio sin fender			s/c
HUM040103 ● Protector lateral de aluminio con fender		(Altura trasera mínima de asiento 39 cm)	Std
HUM040104 <input type="checkbox"/> Protector lateral de carbono con fender		(Altura trasera mínima de asiento 39 cm) (sin cargo con pack Electron)	185,13 €
HUM040107 ○ Protector lateral de composite desmontable	(2)		s/c
Reposabrazos ajustables en altura estilo Quickie			(no posible con frenos compactos ligeros)
HUM040050 <input type="checkbox"/> Almohadillado corto (25 cm)	HUM040051 <input type="checkbox"/> Almohadillado largo (33 cm)		179,45 €
			(aumentan la anchura total en 2 cm por cada lado)
HUM040052 <input type="checkbox"/> Reposabrazos ajustables en altura mediante herramientas, y en profundidad (33cm)		(a partir de Junio 2013)	214,07 €
HUM040000 ○ Sin protectores laterales			s/c

**REPOSAPIES Y PLATAFORMAS**

HUM050029 ○ Reposapiés tubulares	(longitud de pierna 36 cm - 52 cm) (sin cargo con pack Electron)	s/c
HUM050030 <input type="checkbox"/> Reposapiés tubulares con cubierta de plástico	(longitud de pierna 36 cm - 52 cm)	73,82 €
HUM050025 ○ Plataforma ajustable en ángulo y profundidad de composite	(longitud de pierna 36 cm - 52 cm)	s/c
HUM050024 ● Plataforma ajustable en ángulo y profundidad de aluminio (en color armazón)	(longitud de pierna 36 cm - 52 cm)	Std
HUM050026 <input type="checkbox"/> Plataforma ajustable en ángulo y profundidad de carbono		212,91 €
HUM050034 <input type="checkbox"/> Plataforma de aluminio montada alta (ajustable en ángulo y profundidad)	(para piernas más cortas LLL 22-39cm)	187,39 €
HUM050125 <input type="checkbox"/> Plataforma Performance ajustable en ángulo	(longitud de pierna 36 cm - 52 cm)	236,39 €
HUM050127 <input type="checkbox"/> Posicionador de pie para plataforma	(no posible con las plataformas ajustables en ángulo y profundidad)	65,88 €

**Longitud de pierna (LLL) Atención: debe ser 3 cm inferior a la altura delantera de asiento**

- 22    ○ 23    ○ 24    ○ 25    ○ 26    ○ 27    ○ 28    ○ 29
- 30    ○ 31    ○ 32    ○ 33    ○ 34    ○ 35    ○ 36    ○ 37
- 38    ○ 39    ○ 40    ○ 41    ○ 42    ○ 43    ○ 44    ○ 45
- 46    ○ 47    ○ 48    ○ 50    ○ 51    ○ 52

Armazón bajo: LLL 22 - 35 cm sólo con plataforma montada alta; LLL 36-50 cm para el resto de plataformas

Armazón alto: LLL 22 - 39 cm sólo con plataforma montada alta; LLL 39-52 cm para el resto de plataformas

**ARMAZON (Seleccione longitud de armazón; ángulo y curvatura reposapiés)**

HUM010206 ● Armazón standard		Std
HUM010207 ○ Armazón 2cm más largo	(no con profundidad asiento 48 cm; recomendado seleccionar ángulo más cerrado del tubo de la horquilla)	s/c
HUM010012 ● Armazón standard 100°	(3)	Std
HUM010013 <input type="checkbox"/> Armazón Performance 92°	(3), (4)	148,58 €
HUM010100 ● Curvatura reposapiés standard (0cm)		Std
HUM010101 ○ Curvatura reposapiés 1 cm		s/c
HUM010103 <input type="checkbox"/> Curvatura reposapiés Performance (3 cm)	(no posible con anchura de asiento de 32 cm)	148,58 €
HUM010301 ● Angulo standard del tubo de la horquilla (más abierto)		Std
HUM010302 ○ Angulo más cerrado del tubo de la horquilla (más estrecho)	(sólo para curvaturas de reposapiés 3 cm) (acerca más la horquilla al armazón. Ver ejemplos en páginas traseras)	s/c
HUM010500 <input type="checkbox"/> Ejes para handbike	(5) (siempre 3° más de ángulo que el camber de las ruedas traseras)	289,29 €

(1): Con ruedas de 24" la altura trasera mínima de asiento al suelo es de 41 cm; con ruedas de 25" es de 43 cm

(2): No posible en combinación con centro de gravedad de 9.2 y 10.4 cm y tapicería de asiento de cinchas

(3): Seleccionado con ruedas de 3" y 4" no permite cambios posteriores a ruedas de 5" y 6"

(4): No posible con anchura de asiento de 32 cm

(5): Peso máx usuario 100kg. Sólo posible con camber del eje standard de 0°, 3° y 6°; Sólo posible en combinación con protectores laterales de aluminio, y tapicería de asiento standard; No posible con frenos compactos ligeros

Para más información visita nuestra página web [www.SunriseMedical.es](http://www.SunriseMedical.es)

● = Standard    ○ = Opción sin coste    □ = Opción con coste

PVP

**CENTRO DE GRAVEDAD (CoG)** (Distancia entre el eje de la rueda trasera y el tubo del respaldo)

COG20	<input type="radio"/>	2,0 cm
COG32	<input type="radio"/>	3,2cm
COG44	<input type="radio"/>	4,4cm
COG56	<input type="radio"/>	5,6cm
COG68	<input type="radio"/>	6,8cm
COG80	<input type="radio"/>	8 cm
COG92	<input type="radio"/>	9,2cm
COG104	<input type="radio"/>	10,4cm

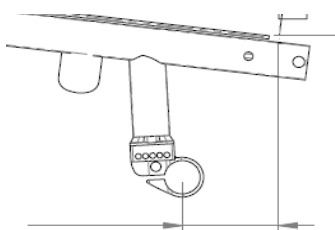

**ACCESORIOS DE ARMazón** (Elija entre tubos de cola o antivuelcos, no ambos)

HUM090031	<input type="checkbox"/>	Suspensión en las ruedas traseras hasta 70 kg	(1)	478,31 €	
HUM090032	<input type="checkbox"/>	Suspensión en las ruedas traseras hasta 120 kg	(1)	478,31 €	
<b>Tubo de cola</b>					
HUM090001	<input type="checkbox"/>	Izquierdo	HUM090002 <input type="checkbox"/>	Derecho	63,59 €
HUM090003	<input type="checkbox"/>	Par			128,33 €
HUM090009	<input type="checkbox"/>	Soporte para bastones		(siempre con tubo de cola)	37,46 €
<b>Antivuelcos abatibles</b>					
HUM090004	<input type="checkbox"/>	Izquierdo	HUM090005 <input type="checkbox"/>	Derecho	143,09 €
HUM090006	<input type="checkbox"/>	Par			283,98 €
HUM090007	<input type="checkbox"/>	Ruedas antivuelco no abatibles (estilo Quickie)		(Par)	148,77 €
Antivuelco activo (abatible por el propio usuario)					
HUM090033	<input type="checkbox"/>	Izquierdo	HUM090008 <input type="checkbox"/>	Derecho	231,43 €
HUM090035	<input type="checkbox"/>	Antivuelco deportivo, con montaje central		(disponible a partir de Junio 2013)	324,00 €
HUM090010	<input type="checkbox"/>	Ruedas de tránsito		(3")	261,28 €
HUM090016	<input type="checkbox"/>	Anti-golpes			67 €

**HORQUILLAS** (compruebe con la selección de horquilla que ha hecho en la segunda página)

● Horquillas Carbotecture ®				<b>Std</b>
HUM080008	<input type="checkbox"/>	Horquillas de 1 brazo (longitud 111mm; sólo con ruedas c/llanta de aluminio (macizas y mayor grosor macizo blando) y luminosas)		173,57 €
HUM080007	<input type="checkbox"/>	Horquillas Frog Leg	(con suspensión; sólo en color negro)	408 €
(sólo con ruedas 4" & 5" macizas y con todas las de llanta de aluminio)				

**RUEDAS DELANTERAS** (compruebe con la selección que ha hecho en la segunda página)

HUM080301	<input type="radio"/>	Macizas	<input type="checkbox"/>	3"	<input type="checkbox"/>	4"	<input type="checkbox"/>	5"	<input type="checkbox"/>	6"	s/c	
HUM080302	<input type="radio"/>	Macizo blando			<input type="checkbox"/>	5"	<input type="checkbox"/>	6"			(siempre con horquilla ancha de 45 mm)	s/c
HUM080303	<input type="checkbox"/>	Macizas con luces	<input type="checkbox"/>	3"	<input type="checkbox"/>	4"	<input type="checkbox"/>	5"				69,27 €
HUM080304	<input type="checkbox"/>	Maciza con llanta de aluminio	<input type="checkbox"/>	4"	<input type="checkbox"/>	5"						81,79 €
HUM080306	<input type="checkbox"/>	Mayor grosor (macizo blando) con llanta de aluminio	<input type="checkbox"/>	4"	<input type="checkbox"/>	5"					(siempre con horquilla de 45 mm)	110,13 €

**RUEDAS TRASERAS** (compruebe con la selección de tamaño de rueda que ha hecho en la segunda página)

**NOTA: para usuarios con peso superior a 100 kg se recomiendan ruedas con radios cruzados**

HUM070001	<input type="radio"/>	Con radios cruzados		(sólo 24")	s/c
HUM070002	●	Ruedas de diseño		(sólo 24")	<b>Std</b>
HUM070003	<input type="checkbox"/>	Ruedas ligeras	(2)	(no con cubiertas macizas)	157,59 €
HUM070004	<input type="checkbox"/>	Ruedas Proton (ultraligeras)	(2)	(sin cargo con pack Proton y Electron)(peso máximo usuario 100kg)	337,69 €
HUM070005	<input type="checkbox"/>	Ruedas Spingery de 18 radios		(radios color negro; otros colores disponibles a través de B4M)	558,33 €
HUM070006	<input type="checkbox"/>	Ruedas Spingery de 12 radios		(radios color negro; otros colores disponibles a través de B4M)	600 €
HUM070009	<input type="checkbox"/>	Ruedas mountainbike		(sólo 24"; cubiertas mountainbike y aros de aluminio negros)	329,45 €
HUM070010	<input type="checkbox"/>	Par de ruedas mountainbike adicionales		(sólo con ruedas 24" y cubiertas mountainbike)	465,80 €

**CUBIERTAS**

HUM070101	<input type="radio"/>	Right Run		(sólo 24")	s/c
HUM070106	<input type="checkbox"/>	Doble perfil		(no con ruedas Spingery)(sólo 24")	97,63 €
HUM070105	<input type="checkbox"/>	Speedrun			39,17 €
HUM070102	<input type="radio"/>	Macizas		(no posible con ruedas ligeras, ni Proton. Sólo en 24")	s/c
HUM070104	<input type="checkbox"/>	Marathon plus evolution			89,72 €

(1): No posible con CoG de 6.8 y 10.4; No con alturas de asiento 37-42 cm c/ruedas 24" ni 37-43 c/ruedas 25" y tapicería de asiento std  
 (2): No con cubiertas macizas

Para más información visite nuestra web  
[www.SunriseMedical.es](http://www.SunriseMedical.es)  
 Sunrise Medical 2013 5/7



**AROS**

HUM070201	<input type="radio"/> Aluminio gris plata pintado	(1)	s/c
HUM070202	<input checked="" type="radio"/> Aluminio gris plata anodizado	(1)	Std
HUM070203	<input type="checkbox"/> Aluminio pintado. Introducir código de color: .....		65,88 €
HUM070204	<input type="radio"/> Acero inoxidable	(sólo con ruedas 24")	s/c
HUM070205	<input type="checkbox"/> Titanio	(sólo con ruedas 24")	238,53 €
HUM070206	<input type="checkbox"/> Titanio pintado	(sólo con ruedas 24")	238,53 €
HUM070207	<input type="checkbox"/> Antideslizante	(sólo con ruedas 24")	335,13 €
HUM070208	<input type="checkbox"/> Maxgrepp antideslizante	(aros antideslizantes sin separación entre el aro y la rueda) (sólo con ruedas 24")	354,01 €
HUM070250	<input type="checkbox"/> Cubierta del aro	(sólo con ruedas 24")	129,47 €
<b>Montaje del aro</b>			
	HUM070317 ● Estrecho 17 mm	HUM070327 ○ Ancho 27 mm	s/c
	HUM070307 □ Muy estrecho 7 mm	(sólo con aros de acero inoxidable)	122,63 €

**TUBO DEL EJE RUEDAS TRASERAS**

HUM010401	<input checked="" type="radio"/> Tubo del eje standard	Std
HUM010402	<input type="checkbox"/> Tubo del eje de carbono	(sólo posible con camber de 0° y 3°) 194,40 €

**CAMBER**

HUM070600	<input checked="" type="radio"/> 0°	Std
HUM070603	<input type="radio"/> 3°	s/c
HUM070606	<input type="radio"/> 6°	(no posible con tubo del eje de carbono) s/c
HUM070609	<input type="radio"/> 9°	(no posible con tubo del eje de carbono) (no posible con eje para handbike) s/c

**PROTECTORES DE RADIOS**

HUM070831	<input type="checkbox"/> Transparentes	178,60 €		
HUM070826	<input type="checkbox"/> Rotation	HUM070815 <input type="checkbox"/> Graphic	HUM070800 <input type="checkbox"/> Bibbo	178,60 €
HUM070810	<input type="checkbox"/> Fantasy	HUM070813 <input type="checkbox"/> Galactica	HUM070800 <input type="checkbox"/> Cheese	178,60 €
HUM070823	<input type="checkbox"/> Princess	HUM070808 <input type="checkbox"/> Dancing Bear	HUM070810 <input type="checkbox"/> Jungle Fever	178,60 €
HUM070816	<input type="checkbox"/> Happy Lions	HUM070832 <input type="checkbox"/> Water world	HUM070820 <input type="checkbox"/> Randolf	178,60 €
HUM070819	<input type="checkbox"/> Monkeys	HUM070821 <input type="checkbox"/> Pirates	HUM070810 <input type="checkbox"/> Feather	178,60 €
HUM070820	<input type="checkbox"/> Oriental	HUM070824 <input type="checkbox"/> Racing	HUM070800 <input type="checkbox"/> Dirt Race	178,60 €
HUM070829	<input type="checkbox"/> Superhero	HUM070814 <input type="checkbox"/> Graffiti	HUM070800 <input type="checkbox"/> Chrome wheel	178,60 €
HUM070817	<input type="checkbox"/> Hot wheels	HUM070802 <input type="checkbox"/> Basketball	HUM070800 <input type="checkbox"/> Basketball 2	178,60 €
HUM070822	<input type="checkbox"/> Pool	HUM070812 <input type="checkbox"/> Flying water	HUM070820 <input type="checkbox"/> Space	178,60 €
HUM070827	<input type="checkbox"/> Silk	HUM070801 <input type="checkbox"/> Abstract	HUM070800 <input type="checkbox"/> Creative	178,60 €
HUM070830	<input type="checkbox"/> Tiger	HUM070833 <input type="checkbox"/> Zebra		178,60 €

**FRENOS**

HUM060001	<input checked="" type="radio"/> Freno standard	Std
HUM060002	<input type="checkbox"/> Freno de rodilla (montado alto)	61,32 €
HUM060003	<input type="checkbox"/> Freno compacto	(2) 49,95 €
HUM060004	<input type="checkbox"/> Freno compacto ligero	(2) (3) (sin cargo con pack Proton y Electron) 121,57 €
HUM060010	<input type="checkbox"/> Alargador de freno de rodilla montado alto, abatible	(sólo con freno de rodilla) 30,66 €
HUM060006	<input type="checkbox"/> Freno de hemiplejía izquierdo	(Disponible a partir de Junio 2013) 173,57 €
HUM060007	<input type="checkbox"/> Freno de hemiplejía derecho	(Disponible a partir de Junio 2013) 173,57 €

**ACCESORIOS**

HUM090000	<input checked="" type="radio"/> Kit de herramientas	Std
HUM090017	<input type="checkbox"/> Rueda adicional todoterreno	(4) (Peso máx usuario 100kg) 484,50 €
HUM090024	<input type="checkbox"/> Bomba alta presión	85,17 €
HUM090025	<input type="checkbox"/> Bomba	17 €
HUM090030	<input type="checkbox"/> Mochila	78,35 €
HUM090020	<input type="checkbox"/> Bolsa de red	23,82 €
HUM090019	<input type="checkbox"/> Portamaletas	113,54 €
HUM090100	<input type="checkbox"/> Anclajes para transporte en vehículos	33,56 €
HUM090026	<input type="checkbox"/> Soporte teléfono móvil	21,54 €
HUM090014	<input type="checkbox"/> Tubos de refuerzo para handbike	(sólo posible con ejes para handbike; disponible a partir de Junio 2013) 345,99 €

(1) No posible con montaje del aro ancho en las ruedas ligeras y Proton  
 (2) No posible con camber 6° & 9° (por favor consulte la hoja trasera de incompatibilidades)  
 (3) Ajuste posterior posible del centro de gravedad de ± 2 cm  
 (4) No posible con plataforma Performance o con plataforma de aluminio montada alta

## COLORES

	Armazón	Aro	Carrete/llanta (1)		Armazón	Aro	Carrete/llanta (1)
		65,88 €	179,45 €			65,88 €	179,45 €
01 Blanco	○	□	□	23 Rojo mate	○	□	□
02 Gris plata brillante	○	□	□	24 Naranja butano	○	□	□
03 Gris plata mate	○	□	□	27 Gris pizarra	○	□	□
04 Gris plata metalizado	○	□	□	28 Gris platino	○	□	□
06 Amarillo canario	○	□	□	29 Negro	○	□	□
07 Verde manzana brillante	○	□	□	31 Negro mate	○	□	□
08 Verde manzana mate	○	□	□	32 Blanco puro	○	□	□
09 Turquesa brillante	○	□	□	33 Rosa flúor	○	□	□
10 Turquesa mate	○	□	□	34 Bronce	○	□	□
14 Azul	○	□	□	38 Azul pastel	○	□	□
15 Azulón brillante	○	□	□	36 Cian	○	□	□
16 Azulón mate	○	□	□	37 Naranja metalizado	○	□	□
19 Violeta	○	□	□	39 Cappuccino	○	□	□
20 Violeta oscuro mate	○	□	□	40 Verde pistacho	○	□	□
21 Rojo	○	□	□	41 Rosa metalizado	○	□	□
22 Rojo brillante	○	□	□	42 Gris antracita mate	○	□	□

## Color de tapicería

HUM030350	● Standard negra	HUM030353	○ Comfort marrón (combinada con transpirable negra)
HUM030351	○ Transpirable negra	HUM030354	○ Comfort gris (combinada con transpirable negra)
HUM030352	○ Transpirable gris	HUM030355	○ Comfort antracita (combinada con transpirable negra)

## Color anodizado en horquilla y pletina del respaldo

HUM100502	● Negro		
HUM100503	□ Gris plata mate	(2)	53,36 €
HUM100501	□ Naranja	(2)	53,36 €

(1) Sólo posible con ruedas con radios cruzados

(2) No posible con respaldo standard plegable ajustable en ángulo

## Helium - Precio base

Precio con opciones

Sin IVA

Con IVA

## Precio total

Sunrise Medical

Dirección:

Tel.

Fax.

E-mail:

Página web:

Para más información  
visite nuestra página web  
[www.SunriseMedical.es](http://www.SunriseMedical.es)

Sunrise Medical 2013 7/7

Por favor, siga el siguiente método para tomar las medidas:

**Anchura de asiento:**

- a) *Para el usuario:* Debe permitir que haya una distancia a ambos lados entre el protector y la cadera de 2 cm en total
- b) *En la silla:* De exterior a exterior de los tubos del asiento



**Profundidad asiento:**

- a) *Para el usuario:* Sentándose bien erguido, dejar espacio de unos 2-3 dedos entre el final de la tapicería de asiento y la cara interna de la rodilla (aprox. 3-6 cm)
- b) *En la silla:* Del tubo del respaldo hasta el borde delantero de la tapicería

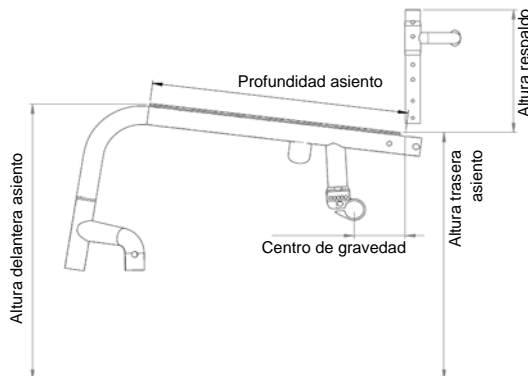

**Altura delantera de asiento:**

- a) *Para el usuario:* Sentado con las rodillas a 90° Desde el interior de la rodilla hasta la base del talón
- b) *En la silla:* Desde la parte delantera del tubo del asiento al suelo Min. 3cm más que la medida del usuario (Hay que tener en cuenta el grosor del cojín)

**Altura trasera de asiento:**

- b) *En la silla:* Desde la parte trasera del tubo del asiento al suelo **Nota:** La diferencia máxima con respecto a la altura delantera es de 13 cm

**Altura respaldo:**

- a) *Para el usuario:* Medida desde el asiento (cojín incluido) hasta como máximo un dedo (1-2cm) por debajo del homoplato
- b) *En la silla:* Del tubo del asiento hasta el borde superior de la tapicería del respaldo **Nota:** La capacidad del usuario de mantenerse erguido influye en la altura adecuada del respaldo, por lo que ésta puede variar



**Angulo de respaldo:**

**Importante:** La altura del respaldo depende del grado de discapacidad El ángulo de respaldo a 0° equivale a un ángulo de 90° con respecto al suelo Los ángulos negativos son inferiores a 90° (ángulo de respaldo por delante de 0°) y los ángulos positivos son mayores a 90° (ángulo de respaldo por detrás de 0°)

**Armazón bajo vs. Armazón alto**

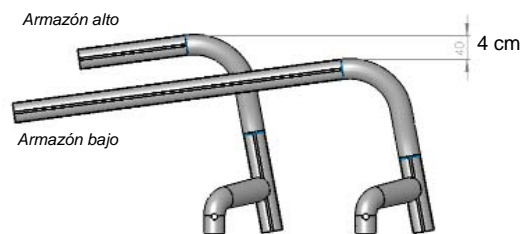

**Armazón Standard vs. Armazón 2 cm más largo**

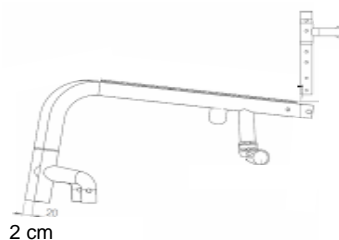

**Angulo de armazón:**

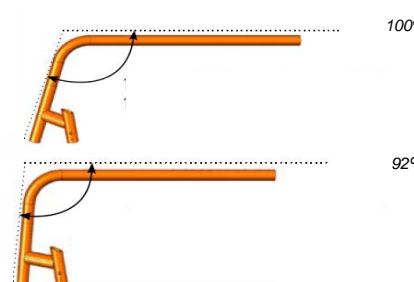

**Datos técnicos:**

	<b>Anchura total con:</b>	<b>Ruedas 24"</b>	<b>Ruedas 25"</b>
	0° camber: —————>	AA + 20 cm	AA + 20 cm
	3° camber: —————>	AA + 22 cm	AA + 26 cm
	6° camber: —————>	AA + 28 cm	AA + 32 cm

**Altura total máxima** 112 cm  
**Longitud total max** 91 cm

Nota: estas medidas están basadas en una configuración standard:  
**40 x 40 cm; 3° camber; 5.60 cm CoG; angulo asiento 8°**  
 Las variaciones de esta configuración pueden variar estas medidas  
 Tolerancia +/- 1 cm





**HUM020002**  
Tapicería de asiento con 1 bolsillo



**HUM020004**  
Tapicería de asiento con 1 bolsillo y bolsa de catéter



**HUM020010**  
Tapicería de cinchas (sin bolsillo)



**HUM090018**  
Cinturón



**HUM030303**  
Respaldo ligero Oval

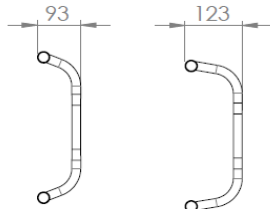

**HUM030403 & HUM030404**  
Barra standar de respaldo Oval y barra más alejada



**HUM030015**  
Respaldo plegable ajustable en ángulo



**HUM030202**  
Empuñaduras standard cortas



**HUM030203**  
Empuñaduras plegables



**HUM030205**  
Empuñaduras ajustables en altura para respaldo Jay



**HUM030301**  
Tapicería de respaldo ajustable en tensión



**HUM030303**  
Tapicería de respaldo transpirable



**HUM030304**  
Tapicería de respaldo Confort marrón



**HUM030304**  
Tapicería de respaldo Confort gris



**HUM030304**  
Tapicería de respaldo Confort antracita

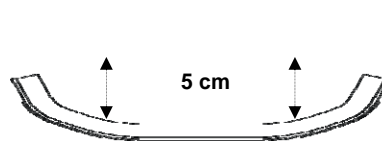

Contorno Standard

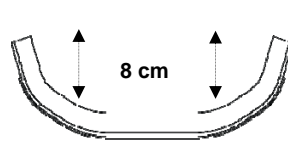

Contorno Medio

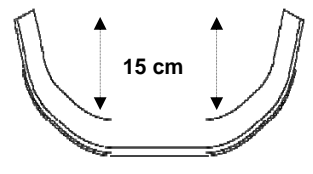

Contorno Profundo



**HUM040107**  
Protector lateral de composite



**HUM040104**  
Protector lateral de carbono con fender



**HUM040101**  
Protector ligero pequeño



**HUM040103**  
Protector lateral de aluminio con fender



**HUM040102**  
Protector lateral de aluminio sin fender



**HUM040050 y HUM040051**  
Reposabrazos ajustables en altura estilo Quickie



**HUM040052**  
Reposabrazos ajustable en altura mediante herramientas

Curvatura de armazón (Los gráficos ilustran un ejemplo para anchura de asiento de 34cm)

Curvatura		Anchura asiento (cm)							
		32	34	36	38	40	42	44	46
0 cm	Anchura interna (entre hangers)	27	29	31	33	35	37	39	41
	Anchura armazón (tubo horquilla)	44	46	48	50	52	54	56	58
1cm	Anchura interna (entre hangers)	25	27	29	31	33	35	37	39
	Anchura armazón (tubo horquilla)	42	44	46	48	50	52	54	56
3cm	Anchura interna (entre hangers)	NA	23	25	27	29	31	33	35
	Anchura armazón ángulo abierto	NA	46	48	50	52	54	56	58
	Anchura armazón ángulo cerrado	NA	40	42	44	46	48	50	52

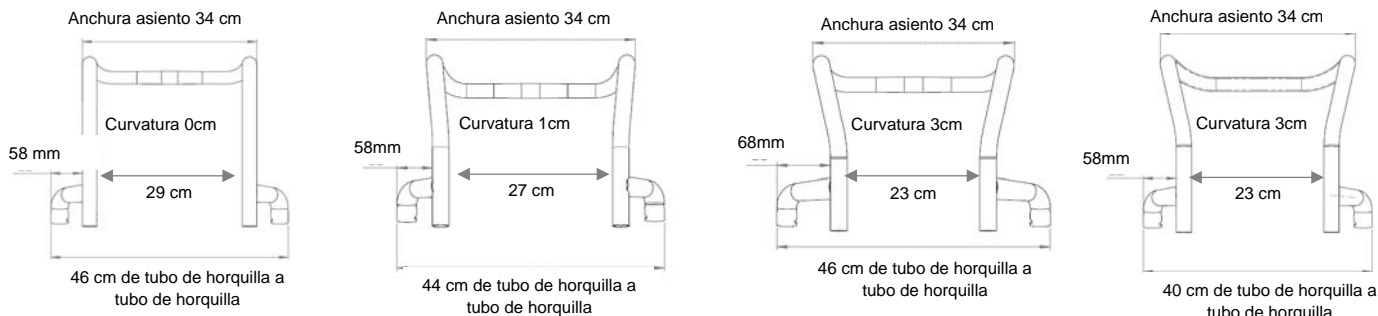



HUM010402  
Tubo del eje de carbono



HUM060001  
Freno standard



HUM060002  
Freno de rodilla



HUM060003  
Freno compacto



HUM060004  
Freno compacto ligero

**Cuadro de Incompatibilidades de montaje del freno compacto ligero**

Profundidad de asiento 42 - 48 cm																											
CoG	Altura delantera asiento c/ruedas 24"													CoG	Altura delantera asiento c/ruedas 25"												
	43	44	45	46	47	48	49	50	51	52	53	54	55		43	44	45	46	47	48	49	50	51	52	53	54	55
2	Permitido													2	Permitido												
3,2	Permitido													3,2	Permitido												
4,4	Permitido													4,4	Permitido												
5,6	Permitido													5,6	Permitido												
6,8	Permitido													6,8	Permitido												
8	Permitido													8	Permitido												
9,2	Permitido													9,2	Permitido												
10,4	Permitido													10,4	Permitido												

Profundidad asiento 40 cm																											
CoG	Altura delantera asiento c/ruedas 24"													CoG	Altura delantera asiento c/ruedas 25"												
	43	44	45	46	47	48	49	50	51	52	53	54	55		43	44	45	46	47	48	49	50	51	52	53	54	55
2	Permitido													2	Permitido												
3,2	Permitido													3,2	Permitido												
4,4	Permitido													4,4	Permitido												
5,6	Permitido													5,6	Permitido												
6,8	Permitido													6,8	Permitido												
8	Permitido													8	Permitido												
9,2	Permitido													9,2	No posible												
10,4	Permitido													10,4	No posible												

Profundidad asiento 34 - 38cm																											
CoG	Altura delantera asiento c/ruedas 24"													CoG	Altura delantera asiento c/ruedas 25"												
	43	44	45	46	47	48	49	50	51	52	53	54	55		43	44	45	46	47	48	49	50	51	52	53	54	55
2	Permitido													2	Permitido												
3,2	Permitido													3,2	Permitido												
4,4	Permitido													4,4	Permitido												
5,6	Permitido													5,6	Permitido												
6,8	Permitido													6,8	Permitido												
8	Permitido													8	No posible												
9,2	No posible													9,2	No posible												
10,4	No posible													10,4	No posible												

Permitido

No posible